

MultiQuartz

Cementitious SL Constructive

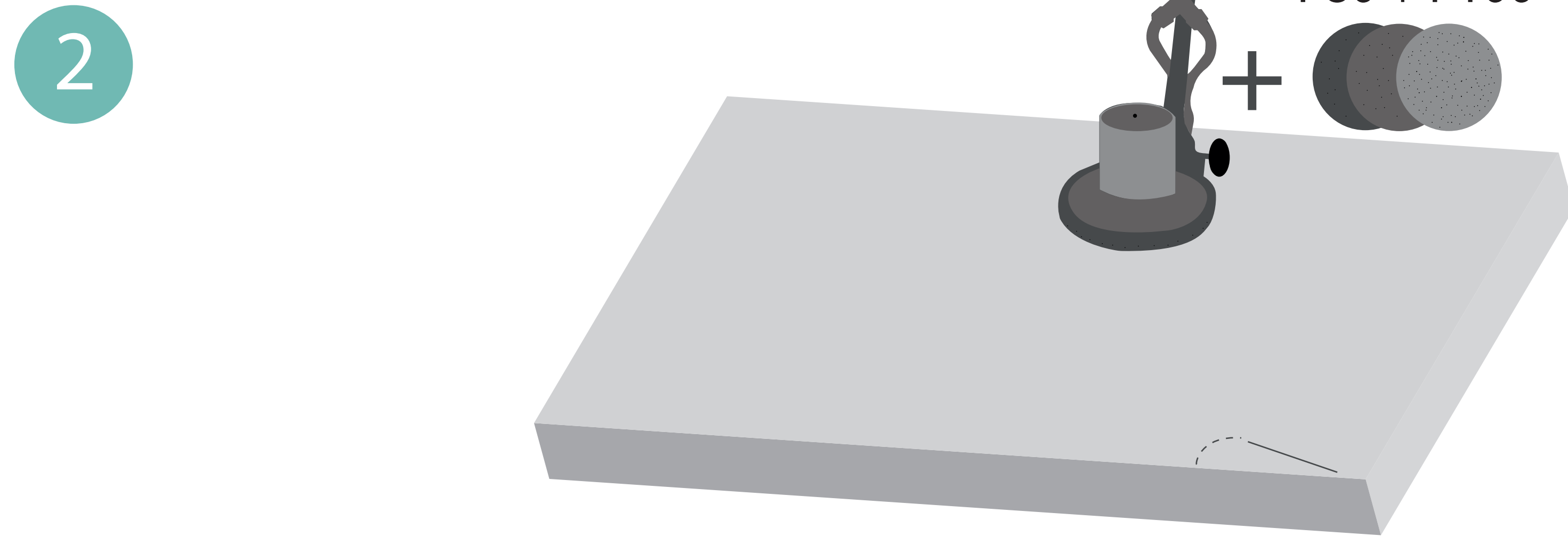
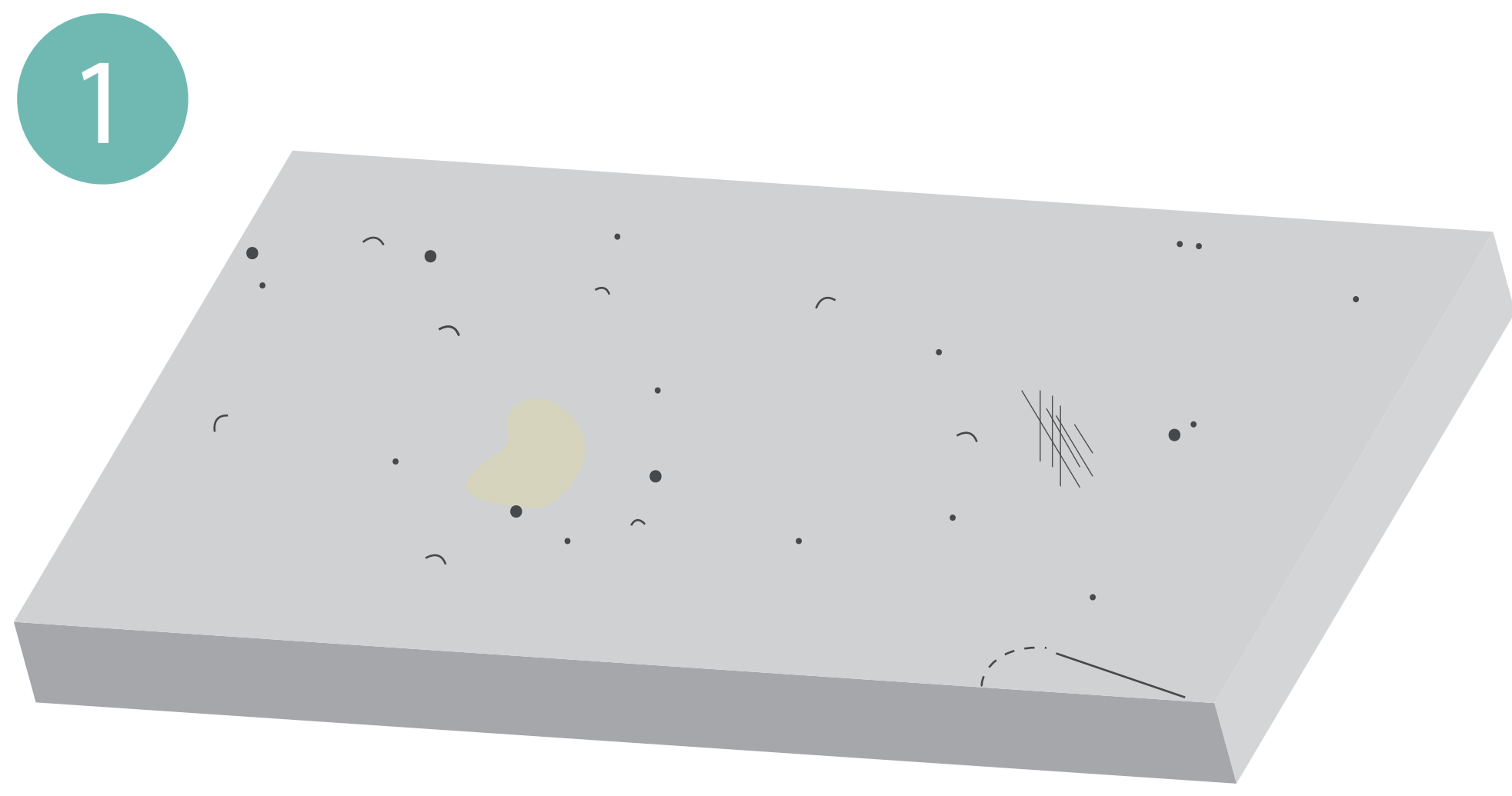

Reinig en ontvet de ondergrond grondig. Verwijder olie- en vetvlekken met een krachtig reinigingsmiddel. Spoel de vloer na met schoon water. Bij een vloertemperatuur onder de 8°C de gietvloersysteem niet aanbrengen.

Op een betonnen- of cementgebonden vloer is in veel gevallen een zogenaamd cementsluier aanwezig is, verwijder deze d.m.v. (diamant) schuren of stralen. Schuren of stralen van de vloer is voor een optimale hechting in alle gevallen aan te bevelen. Door diamantschuren of stralen wordt op betonnen vloeren een beter stootbelasting verkregen. Eenvoudig schuren van de vloer kan met een roterende parketschuurmachine (woodboy). Deze machines zijn te huur bij diverse verhuurbedrijven. De grofte van het schuurpapier is afhankelijk van de ondergrond. U doet er verstandig aan om verschillende schuurschijven mee te nemen zodat u kunt wisselen als dit nodig blijkt.

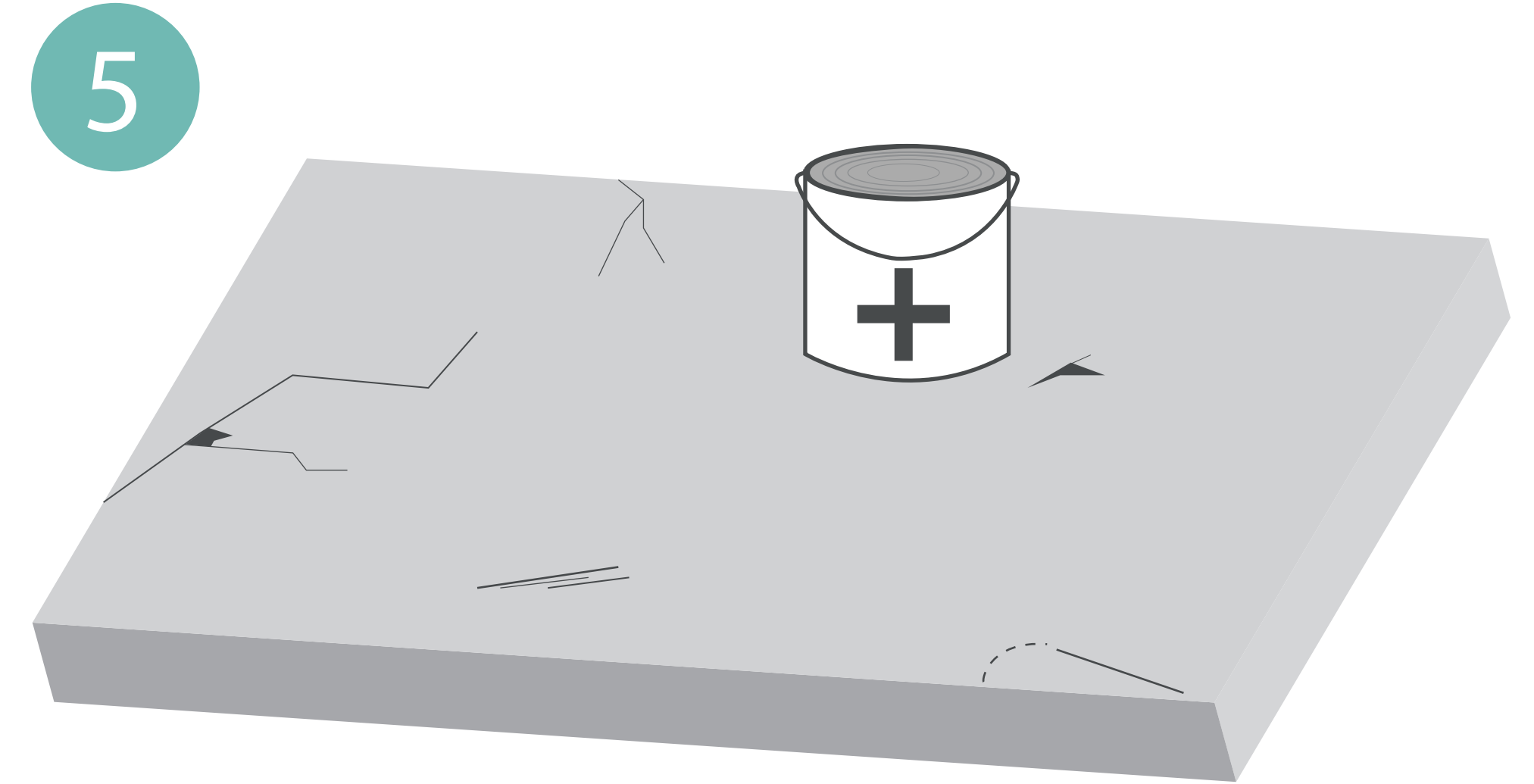
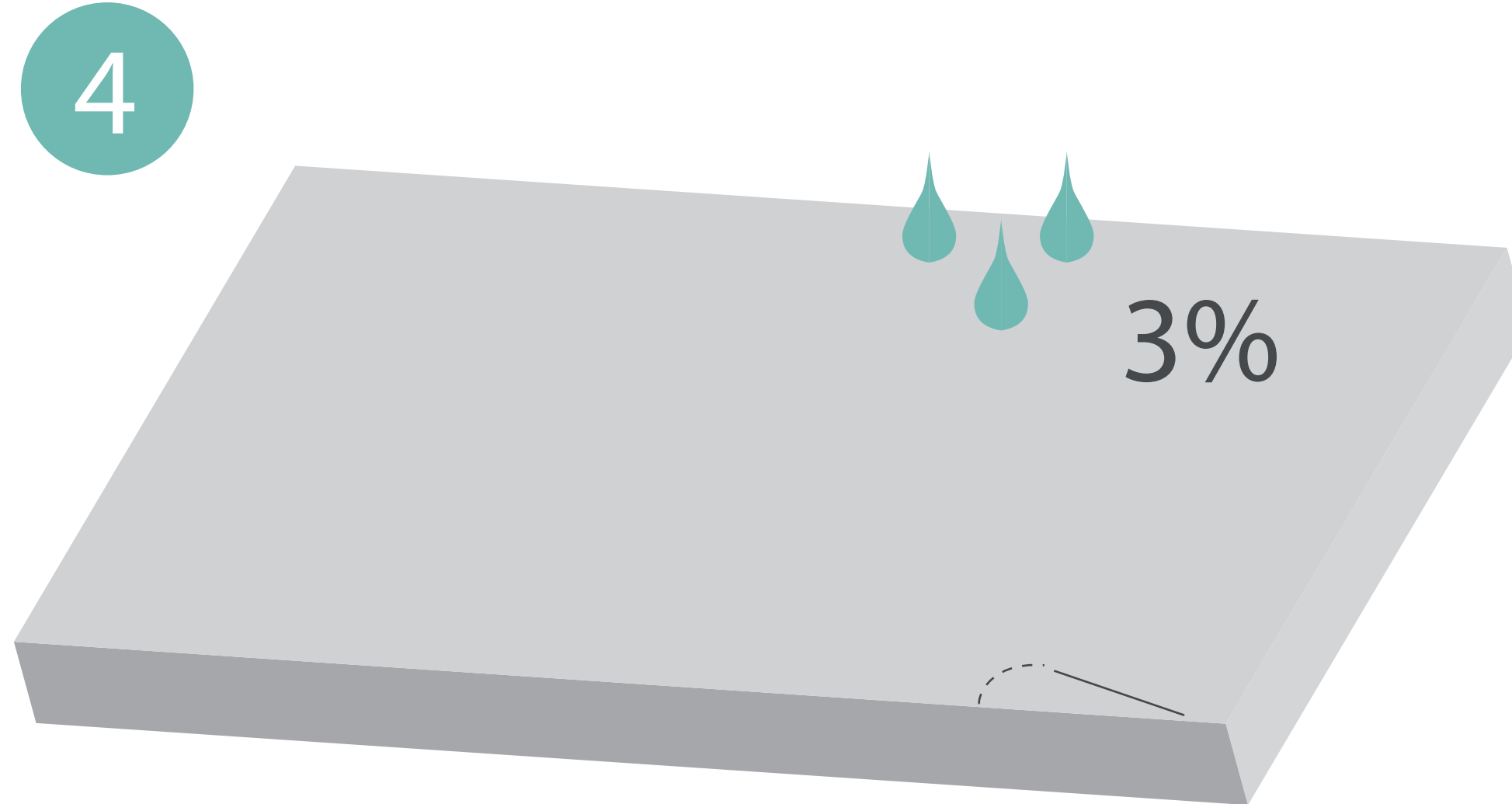
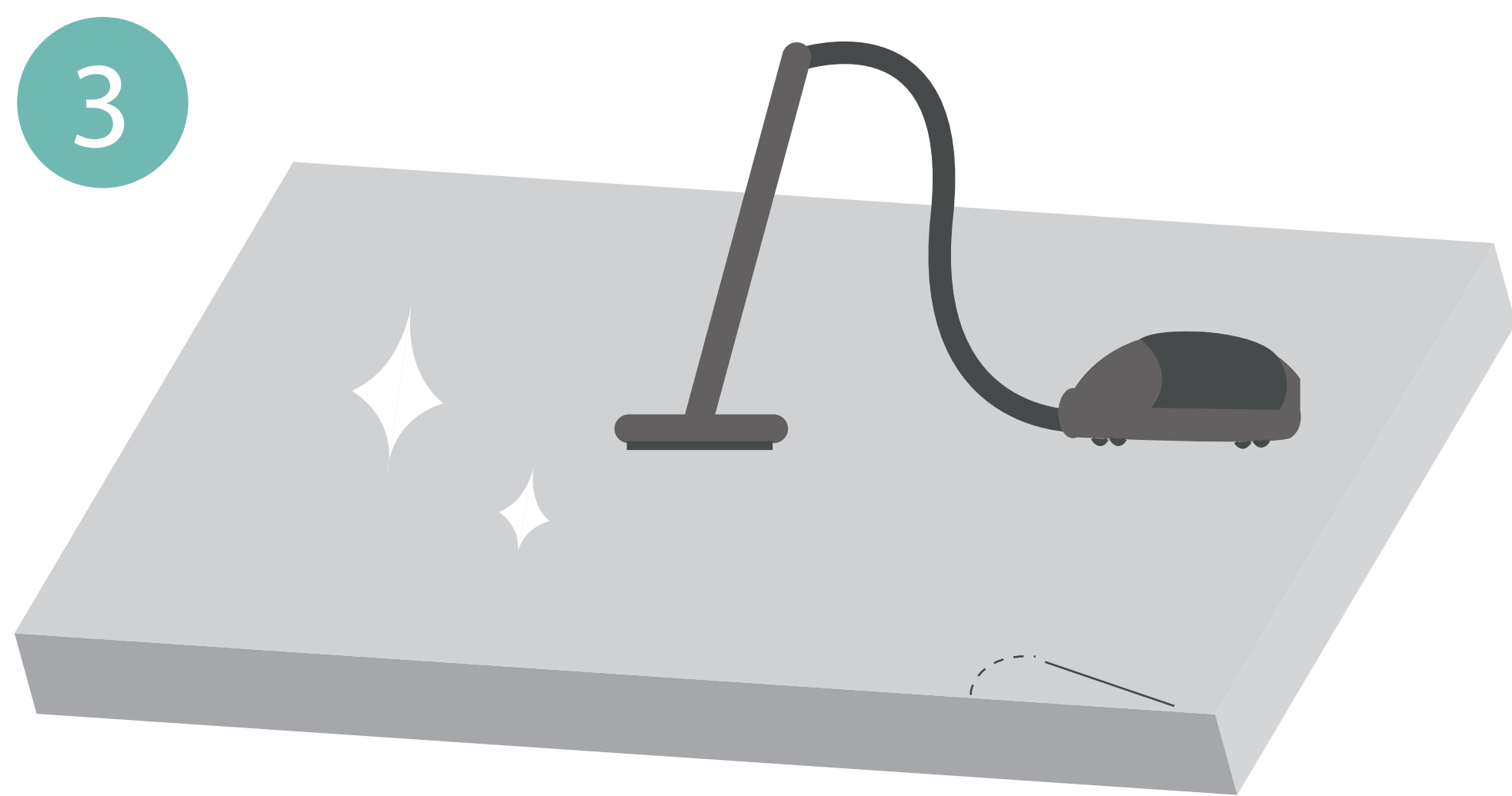

De vloer na het schuren altijd grondig stofzuigen met een geschikte en krachtige stofzuiger.

De ondergrond moet droog zijn, het percentage vocht mag maximaal 3% bedragen.

Eventuele beschadigingen en/of gaatjes in de ondergrond zijn te repareren met MultiQuartz Plug of MultiQuartz Rapid.

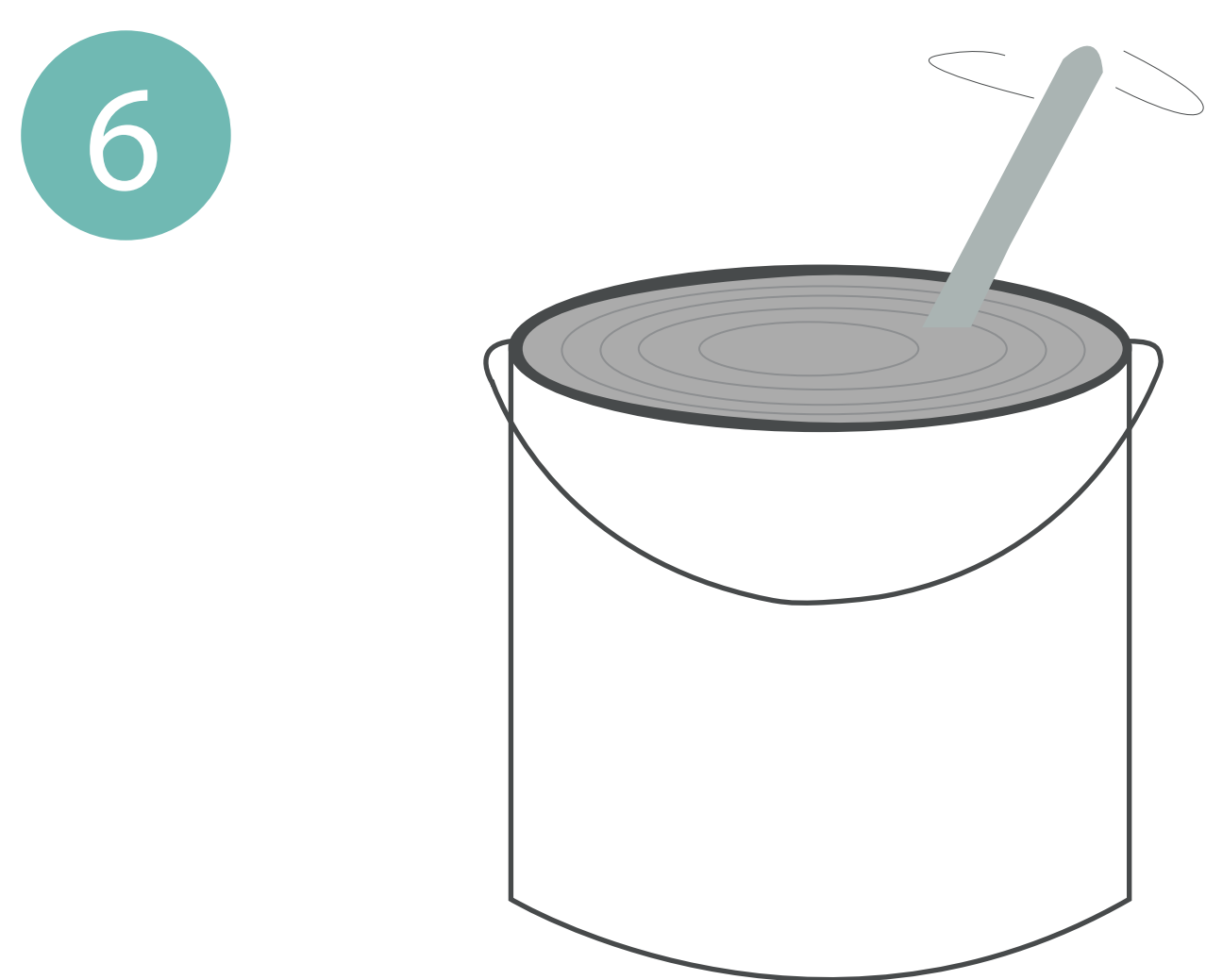

Ondergrond	Verhouding Primer/Water	Verbruik	Instrooien 750 - 1000 g/m ²
Zandcement	1:3	600 gr/m ²	nee
Beton	1:3	300 gr/m ²	nee
Hout	Onverdund	300 gr/m ²	ja
Linoleum	1:1	150 gr/m ²	nee
PVC	1:1	150 gr/m ²	ja
Tegels	Onverdund	150 gr/m ²	ja
Natuursteen	Onverdund	250 gr/m ²	ja
Staal	Onverdund	250 gr/m ²	nee
Mangesiet	1:1	250 gr/m ²	nee
Cementgebonden		250 gr/m ²	
Egalisaties	1:1		

Primer Universeel handmatig mengen met een roerstok. Afhankelijk van het type ondergrond de primer verdunnen, raadpleeg voor de juiste verdunning het schema

Voeg water toe om de primer te verdunnen. Houd bovenstaand schema aan.

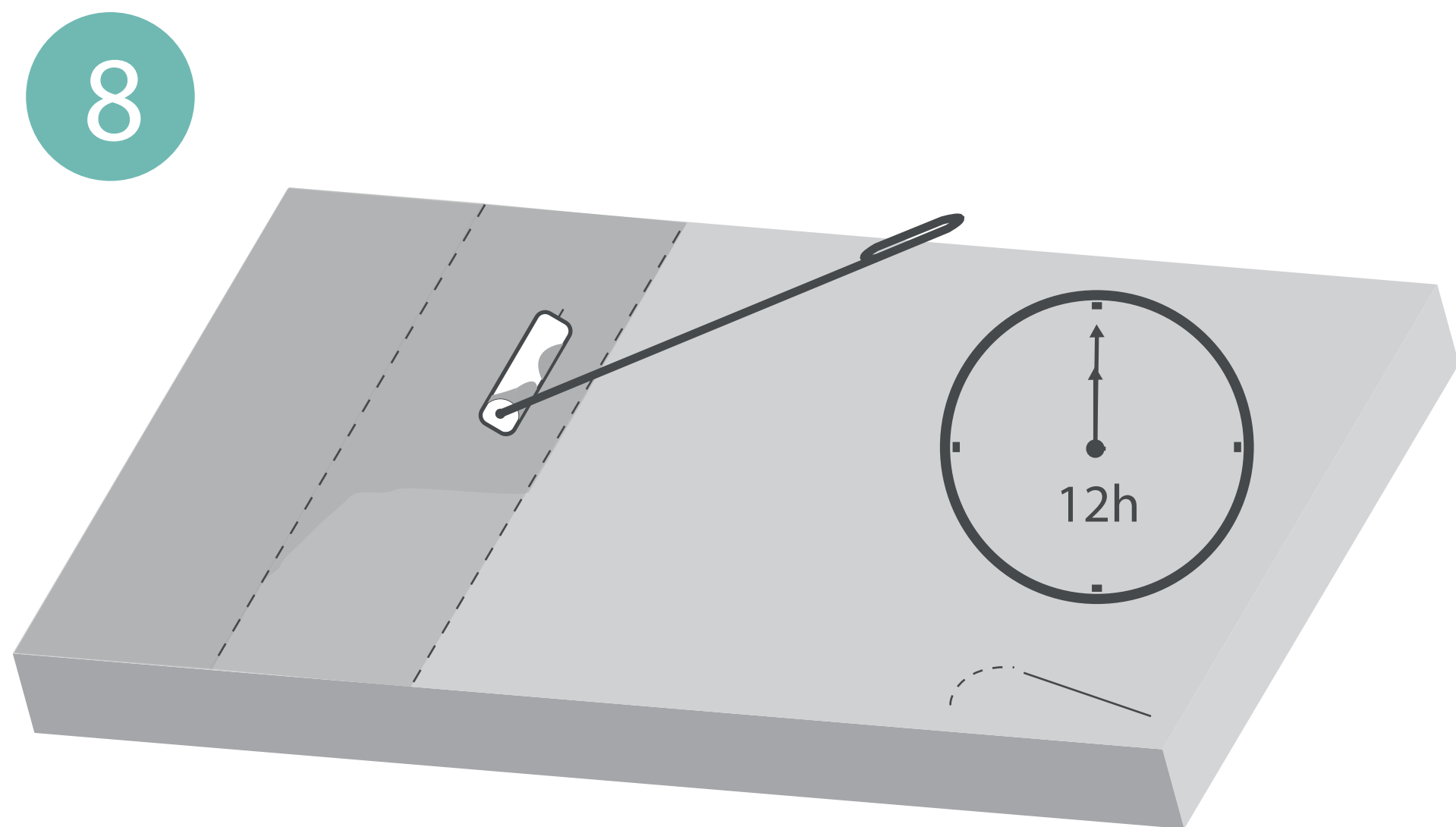

Breng de primer aan in banen totdat de ondergrond gelijkmatig gecoat is. Op spijkerschoenen lopen tijdens applicatie vergemakkelijkt het aanbrengen. Ga verder met de volgende stap wanneer de primer transparant is opgedroogd.



Giet voor het aanmaken van een zak van 25kg exact 5 liter schoon leidingwater in een schone emmer of kuip. De waterbehoefte is ook te vinden op een sticker aan de onderzijde van de zak. Wanneer meerdere zakken tegelijk worden aangemaakt eerst het water voor alle zakken toevoegen.



Meng met een krachtige boor- of mengmachine. Stort de zak(en) al mengend met een gemiddelde toerental leeg in de emmer of kuip. Verhoog het toerental zodra al het poeder is toegevoegd. Meng gedurende 3 minuten op een hoog toerental. Gebruik een timer of stopwatch. Beweeg de menger langzaam van boven naar beneden zodat alles goed wordt vermengd. Tijdens het mengen moet er in de emmer of kuip een draaikolk zichtbaar zijn. Vermijd met de randen i.v.m. plastic krulletjes die kunnen ontstaan.

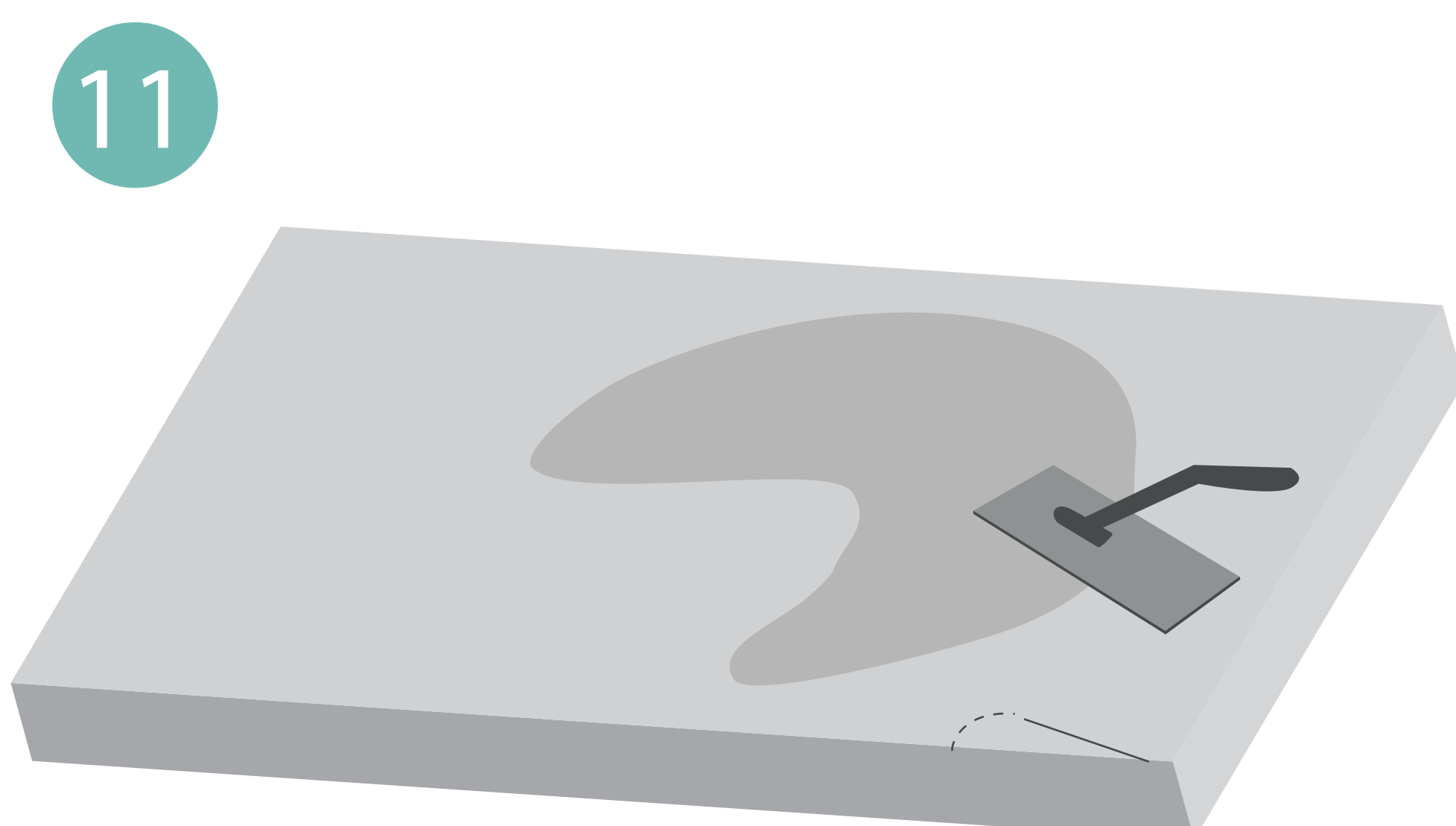

Giet de gietmassa in een halve maan vorm en verspreid met een gietvloerspaan naar gewenste dikte. Werk vlot door in halve cirkels dat de massa naadloos in elkaar kan vloeien.

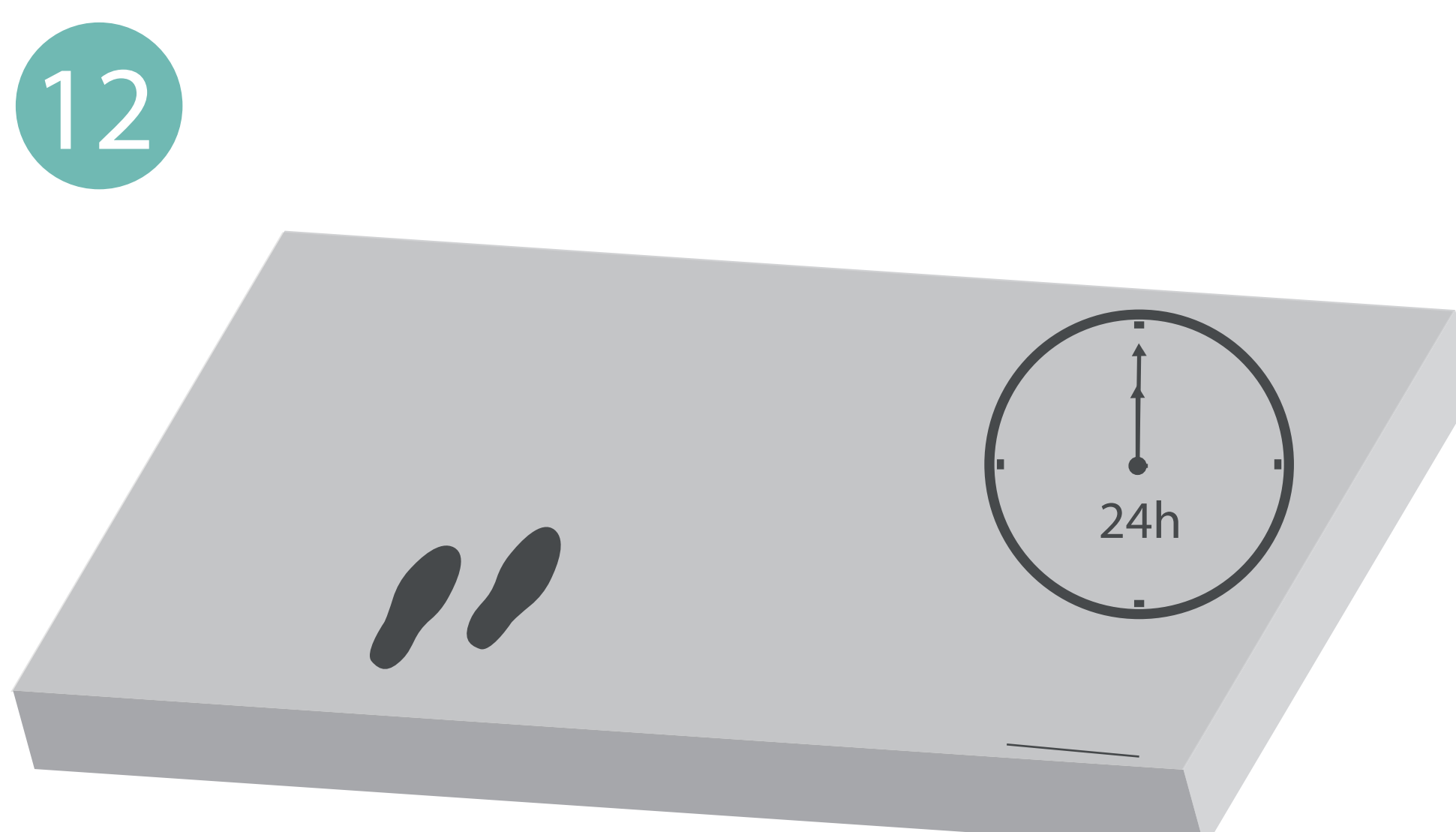

Laat de vloer een volle dag (24u) drogen. Zorg dat er voldoende ventilatie is zodat het vocht kan ontsnappen.

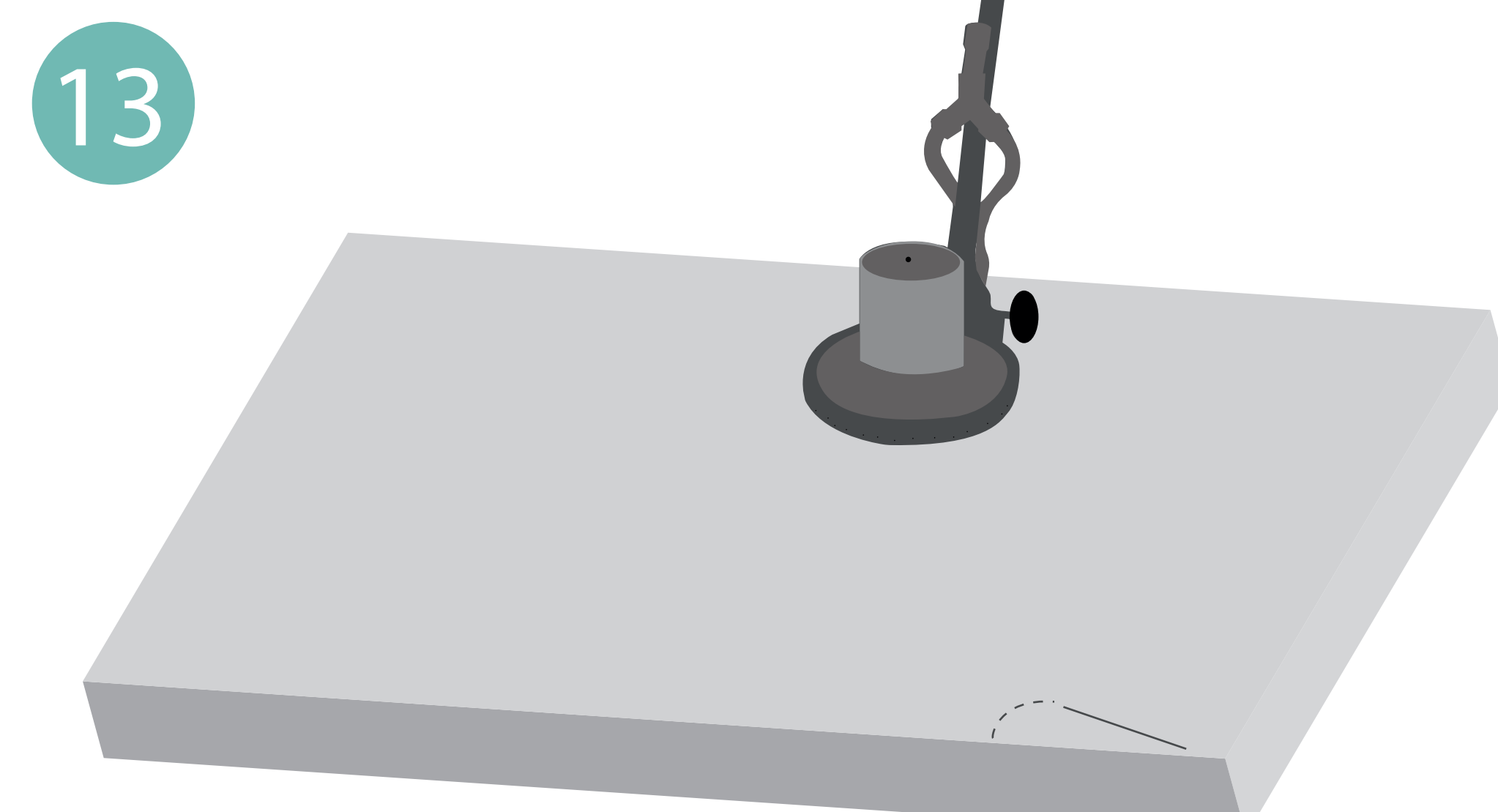

Schuur de vloer met een parketsschuurmachine (woodboy) en gebruik schuurschijf P80. Eventueel uitschuren met schuurschijf P100. De randen met een kleine roterende machine schuren. Ten slotte de vloer grondig stofzuigen met een geschikte en krachtige stofzuiger. Gebruik een stofzuiger met zachte zuigmond die geen krassen achterlaat. Na het schuren is vloer zeer gevoelig voor vlekken!

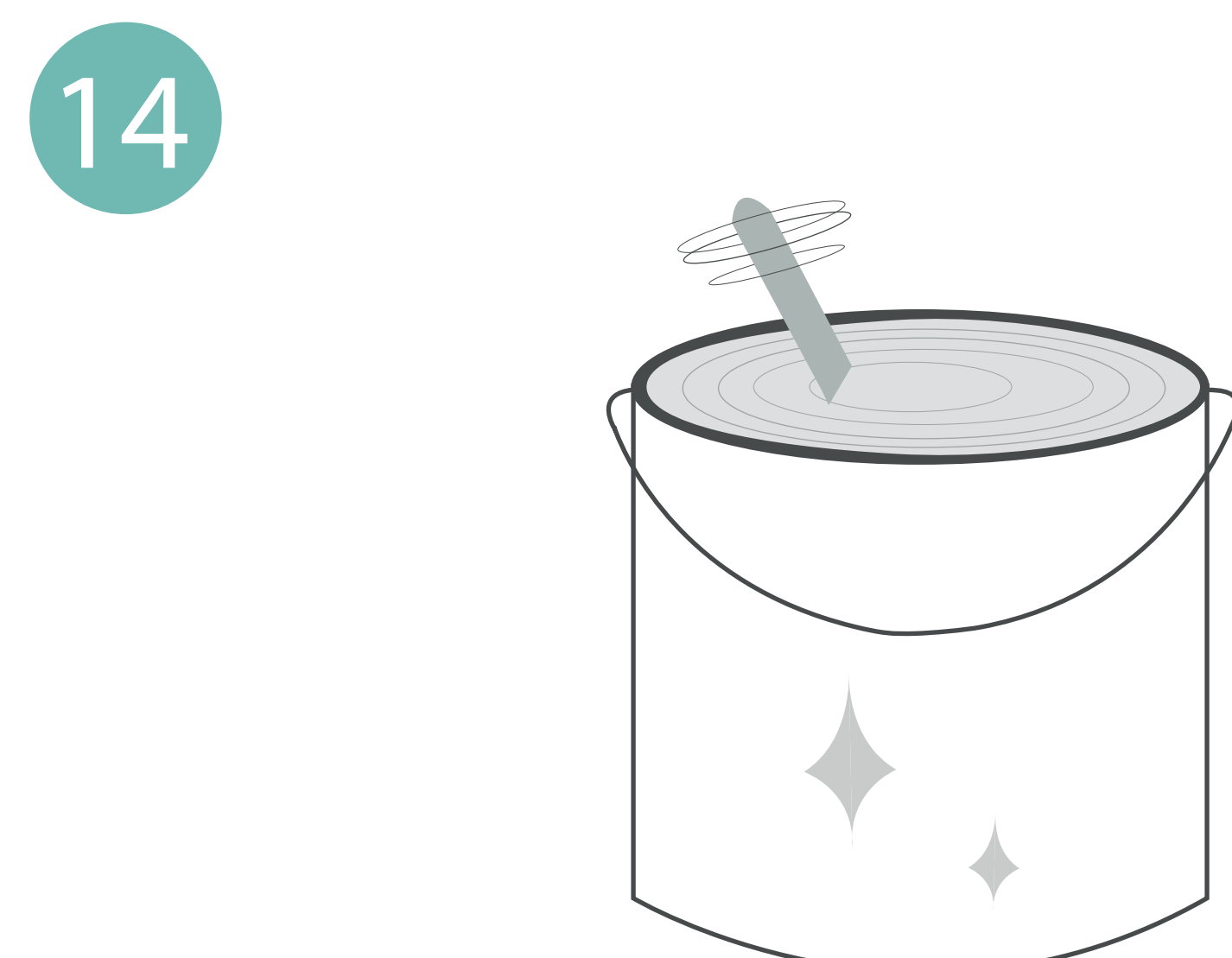

Meng handmatig de GlansCoating SL. Eventueel verdunnen met water.

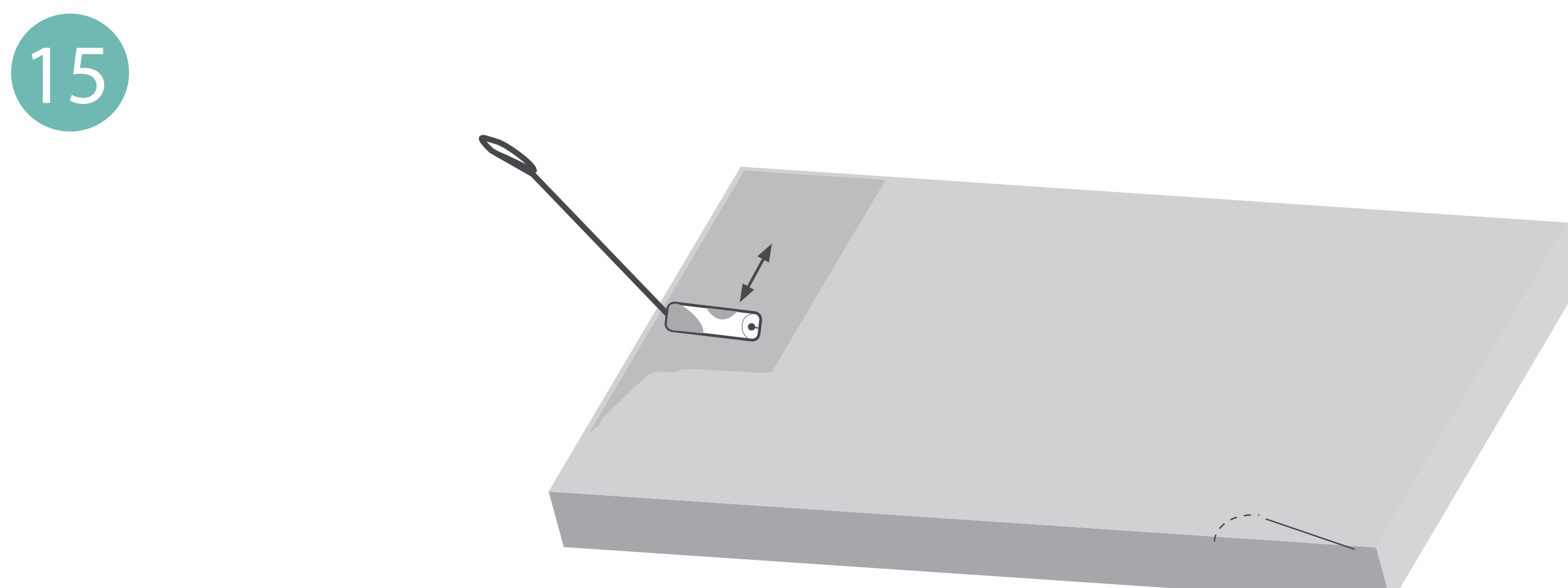

Gelijkmatig aanbrengen met een 2k nylon vachtroller. In zo lang mogelijke banen aanbrengen (van muur tot muur). Randen met een platte kwast aanbrengen. GlansCoating SL aanbrengen met een spuit geeft een mooi gelijkmatig resultaat. Voor het spuiten kunt u bijvoorbeeld een goede plantenspuit gebruiken. Verdun de coating hiervoor wel met circa 15% water.

16



Laat de GlansCoating SL drogen voor de eindlaag.

17



Na mengen volgens voorschriften breng de PU MG aan. Breng de laag gelijkmatig aan. Draag bij aanbrengen handschoenen en een haarnetje. Houd de instructie aan van PU MG.

18

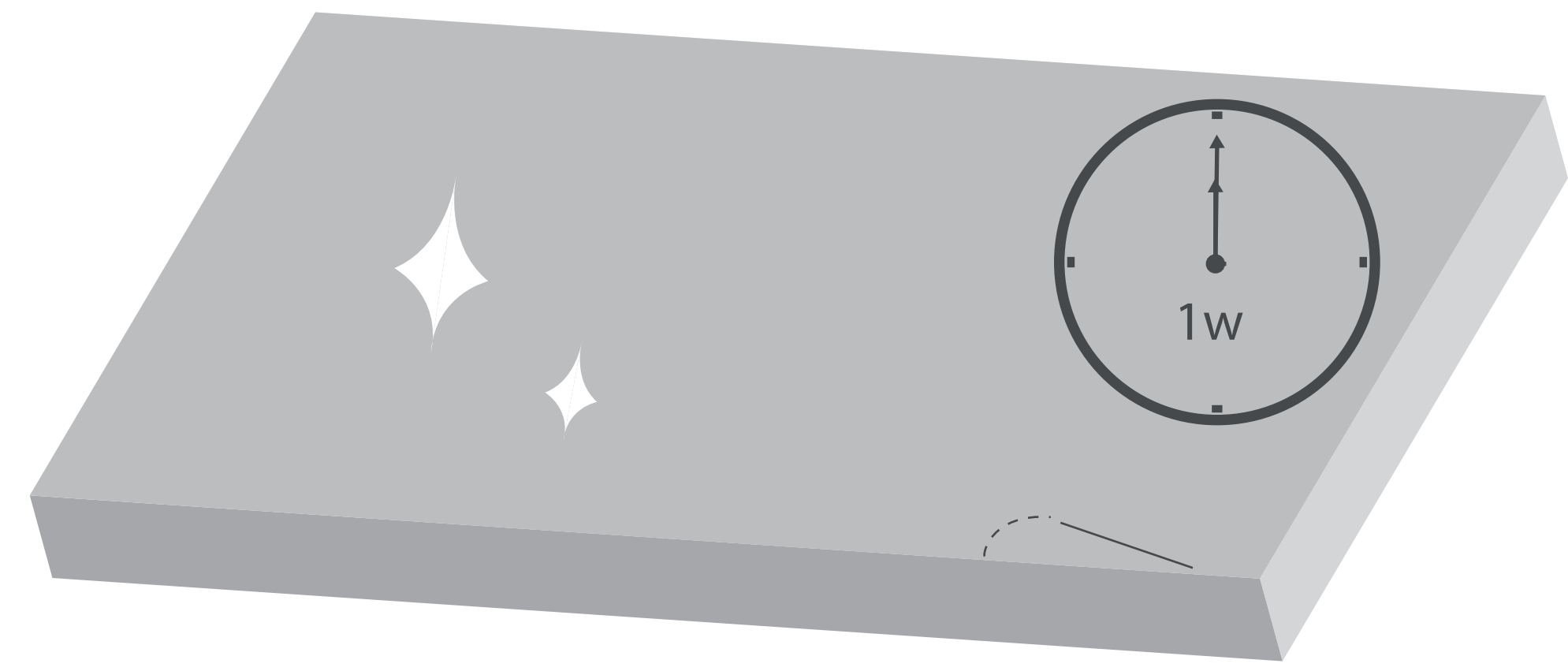

Zorg dat er voldoende ventilatie in de ruimte is. Na 7 dagen is de vloer op volle sterkte. De vloer onderhouden kan met handwarm water, een allesreiniger toevoegen kan.

BELANRIJKE INFORMATIE

- Mengen is zeer belangrijk.
Hanteer de mengtijd strickt i.v.m kleurverandering
- Draag bij het aanbrengen handschoenen en een haarnetje.